

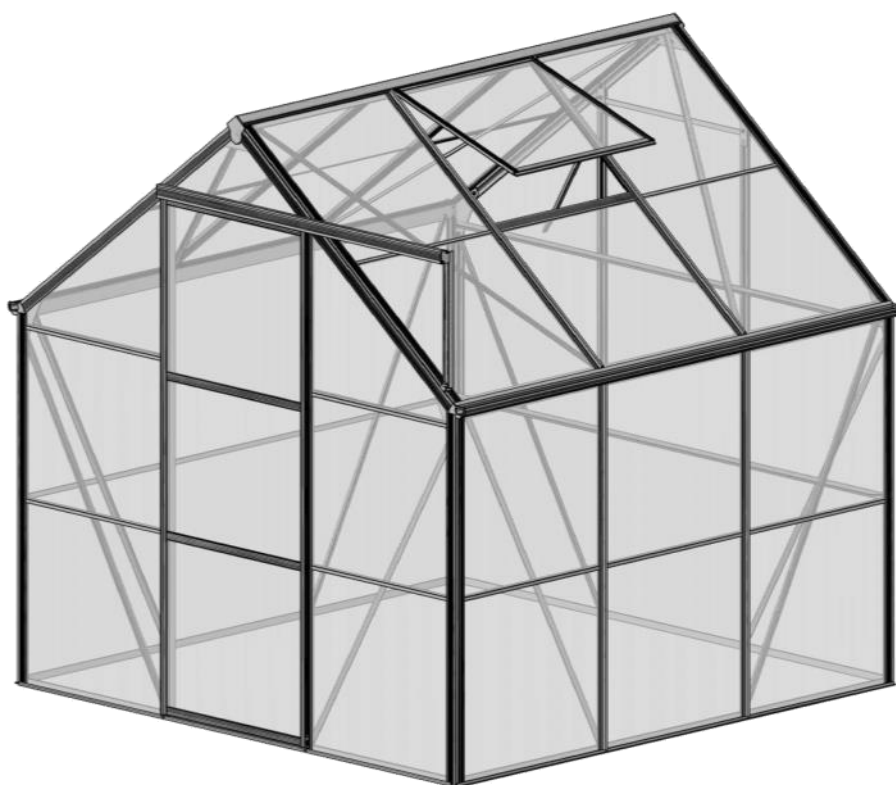

# Tuinkas FORESTSTAR

Montage handleiding versie 10.22

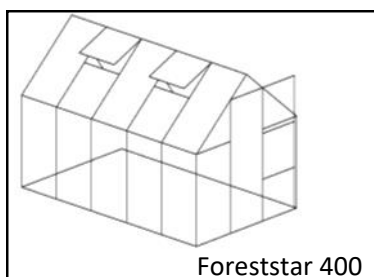
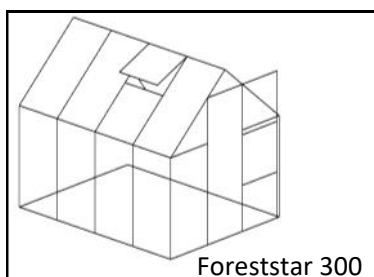
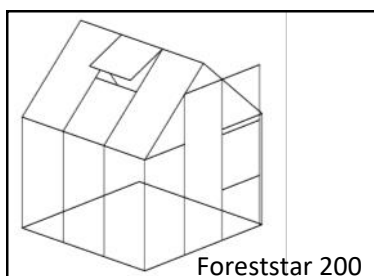
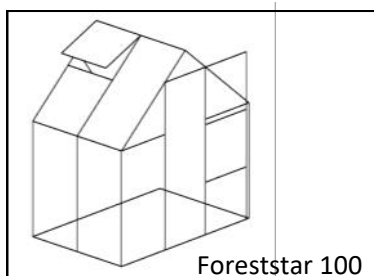

# Verklaring

## Belangrijke mededeling:

Gefeliciteerd met uw nieuwe tuinkas!

Door de montagevoorschriften rustig te volgen zult u binnen korte tijd uw nieuwe tuinkas in gebruik kunnen nemen. Het wordt aangeraden om met minimaal twee personen te werk te gaan. Controleer vooraf of u alle benodigde delen heeft en of u iets mist, zorg bij de controle dat u dit per individuele verpakking doet en vervolgens op de onderdelenlijst afstreept. Bij gebrek of beschadiging aan delen of montage materialen, neem dan a.u.b. binnen 14 dagen na ontvangst contact op met de klantenservice van Jimmy at Work. (contact gegevens vind u onderaan deze pagina bij "klachten"). LET OP: Tuinkas NIET monteren bij reclamaties. Wanneer u het product toch monteert kan het voorkomen dat uw aanvraag maar gedeeltelijk of in sommige gevallen niet in behandeling wordt genomen.

De montagevoorschriften bestaan hoofdzakelijk uit gedetailleerde tekeningen en toelichting. De montage van deze tuinkas vereist geen specifieke technische kennis. De tuinkas frame is in 1 kartonnen doos gezamenlijk verpakt en bevat alle framedelen. Veiligheidsglas en polycarbonaat panelen zijn apart verpakt en worden in een houten krat (Glas) of kartonnen doos (Polycarbonaat) meegeleverd. Alle aluminium profielen zijn gemarkeerd met een nummer welke correspondeert met de nummers op de tekeningen en het onderdelenlijst. Moeren, bouten en toebehoren treft u in de desbetreffende verpakking aan.

Alle framedelen van de achtergevel bevinden zich in pakket nr. 1  
Alle framedelen van de voorgevel bevinden zich in pakket nr. 2  
Alle framedelen van de zijwanden bevinden zich in pakket nr. 3  
Alle framedelen van het dak bevinden zich in pakket nr. 4  
Alle frames en onderdelen voor het raam bevinden zich in pakket nr. 5  
Alle frames en onderdelen voor de deur bevinden zich in pakket nr. 6

## Accessoires

Wij bieden een breed assortiment aan accessoires die bijdragen aan een beter rendement, onderhoud en het de tuinier gemakkelijker kunnen maken. Bezoek de website om onze producten en accessoires te bekijken: <https://www.jimmyatwork.nl>

## Bescherming in de winter

In gebieden waar sneeuw kan worden verwacht adviseren wij u het volgende te doen ter bescherming van uw tuinkas:

1. Ondersteun de nok in het midden van de tuinkas.
2. Verwijder grote hoeveelheden sneeuw zo snel mogelijk. Laat deze nooit liggen.
3. Neem voorzorgsmaatregelen tegen vallende sneeuw, bijvoorbeeld vanaf het dak.

## Klachten

Het is altijd vervelend wanneer iets niet goed is met uw levering of product. De medewerkers klantenservice van Jimmy at Work staan u graag te woord. U kunt hiervoor contact opnemen met de klantenservice via e-mail: [info@jimmyatwork.nl](mailto:info@jimmyatwork.nl) of telefonisch op 040 - 2183035.

## Verzekering

Niet alle verzekeringsmaatschappijen verlenen automatisch dekking voor tuinkassen. Wij raden u aan contact met uw verzekeringsmaatschappij op te nemen om ervoor te zorgen dat u verzekerd bent.

## Ondergrond

De vloer fundering is niet bij de Tuinkas inbegrepen. Wij raden u echter aan onze standaard vloer fundering te kopen die gemakkelijk kan worden opgebouwd. Deze is onderhoudsvrij en vanzelfsprekend zijn alle benodigde montage materialen inbegrepen.

# Waarschuwingen



Draag handschoenen om snijwonden aan uw handen te voorkomen.



Voorzichtig hanteren! Door vallen kan het frame verbuigen waardoor het niet meer goed past.

## Tips

1. De vloer moet aan een vorstvrije diepte (10 cm) worden bevestigd
2. De bodem moet 100% vlak en vierkant zijn. De eenvoudigste manier om hiervoor te zorgen is dat de bodem rondom waterpas, haaks en in verband is. Bij een oneven bodem of vloer kan dit ervoor zorgen dat pas later in de montage werkzaamheden zich problemen voordoen. Controleer daarom altijd vòòr en tijdens montage!
3. Het opbouwen van de kas mag alleen bij rustig en droog weer plaatsvinden.
4. Alle frames moeten rond de polycarbonaat of glas panelen worden gemonteerd zoals op de tekeningen staat aangegeven. U moet met de achtergevel beginnen.
5. **BELANGRIJK:** Bij het monteren van de fundering moet deze waterpas geplaatst worden en de hoeken haaks op elkaar. Controleer dit rondom, met waterpas en winkelhaak. Doe dit geregeld tijdens algehele montage.

# Montage op Fundering

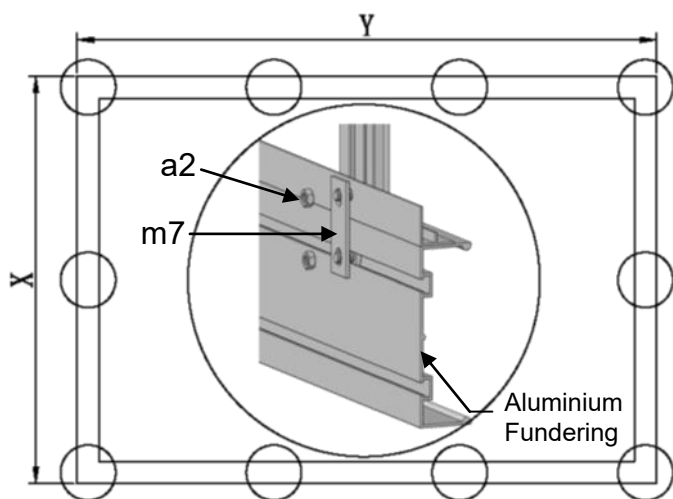

## Montage op Aluminium fundering (Onderdeel inbegrepen bij fundering)

Model	
#	m7
100	6
200	8
300	10
400	12

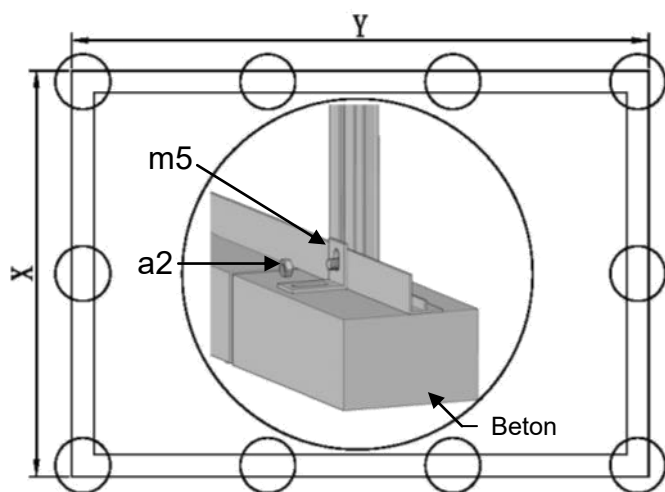

## Montage op beton of eigen fundering (Onderdeel inbegrepen bij tuinkas frame)

Model	
#	m5
100	10
200	12
300	14
400	16

## Afmetingen vloerprofielen Tuinkas

Model	X	Y
100	1962mm	1336mm
200	1962mm	1962mm
300	1962mm	2588mm
400	1962mm	3214mm

# Polycarbonaat Panelen

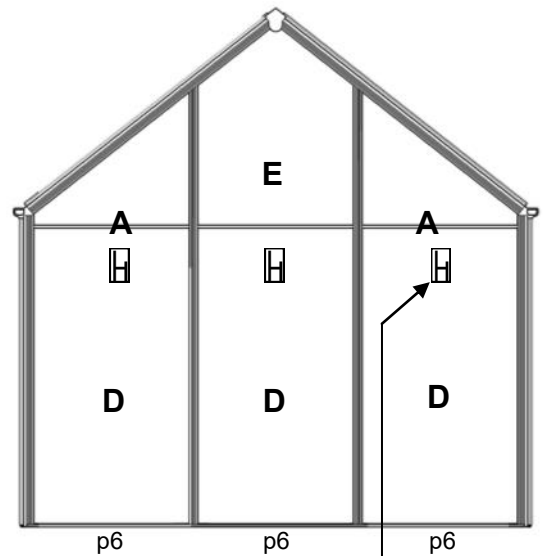
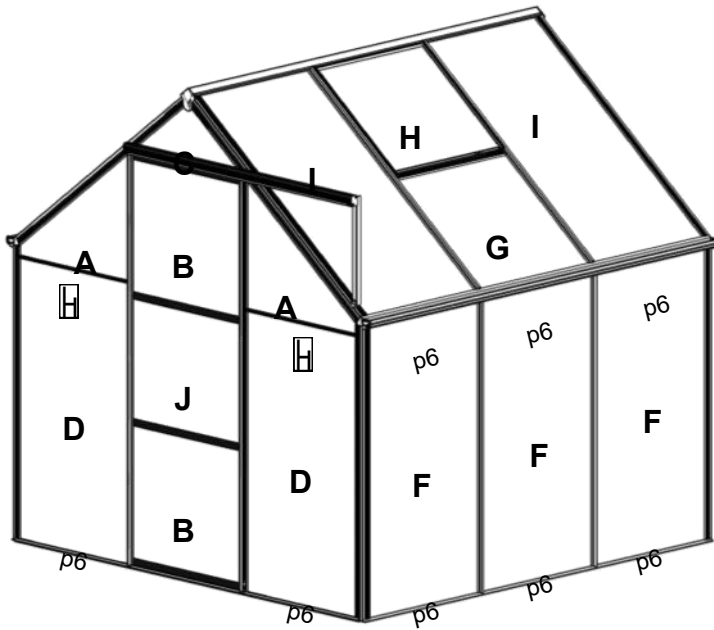

Model Tuinkas

Paneel nr.	Afmeting (mm)	100	200	300	400
A	610 x 51/527	4	4	4	4
B	610 x 550	2	2	2	2
C	570 x 10/232/10	1	1	1	1
D	610 x 1139	5	5	5	5
E	610 x 540/778/540	1	1	1	1
F	610 x 1175	4	6	8	10
G	610 x 594	1	1	2	4
H	606 x 544	1	1	2	4
I	610 x 1193	3	5	6	6
J	610 x 499	1	1	1	1
Extra p6	592	4	6	8	10

Aantal Panelen per Type/ model

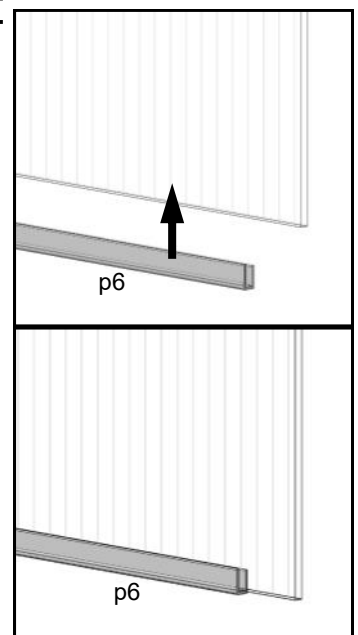
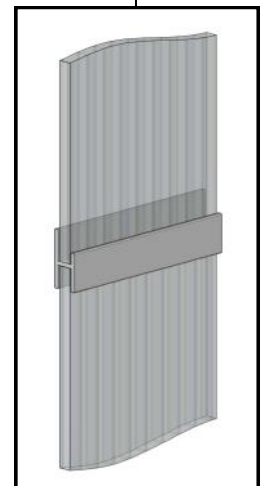

Deze pagina toont de positionering van de polycarbonaat panelen voor de voor- en achtergevel evenals voor het dak en de zijanten. Het geeft ook aan waar onderdeel nr. p6 wordt gebruikt. Overweeg om bij het aanbrengen van p6 wat glasreiniger te gebruiken, hierdoor glijden de strips gemakkelijk en drogen ze snel uit en laten ze geen residu achter. No.p6 moet vooraf aan beide uiteinden van polycarbonaat worden gemonteerd voordat polycarbonaat in het aluminium frame kan worden geplaatst.

**LET OP: Om vocht en vuiligheid te voorkomen in de panelen adviseren wij om Anti-Dust tape aan te brengen bij alle panelen. Deze is verkrijgbaar op de website.**

# Veiligheidsglas

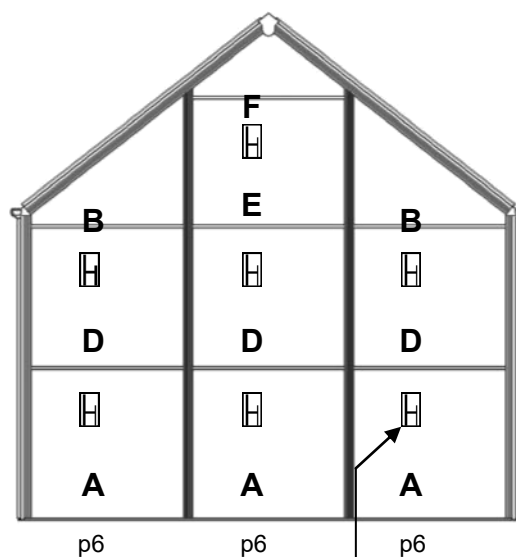
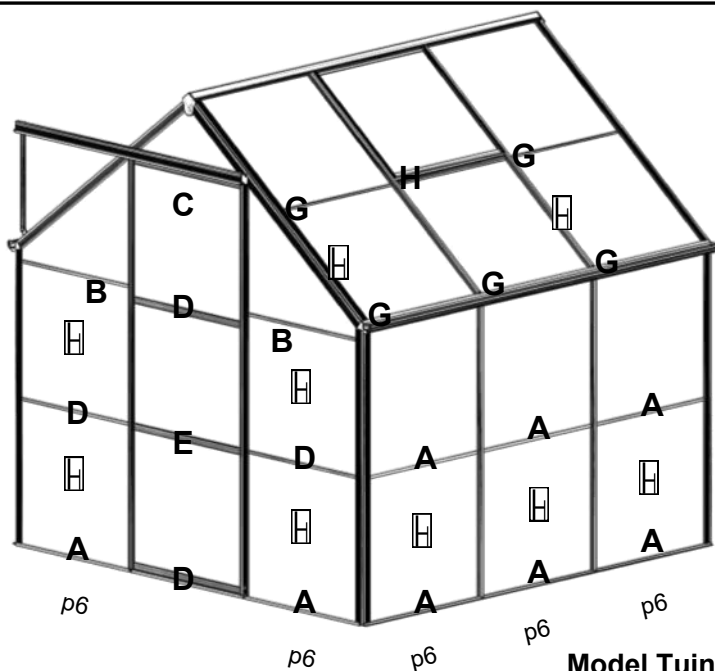

Model Tuinkas

Paneel nr.	Afmeting (mm)	100	200	300	400
A	610x588	13	17	21	25
B	610x51/527	4	4	4	4
C	570x10/232/10	1	1	1	1
D	610x550	7	7	7	7
E	610x499	2	2	2	2
F	610x40/278/40	1	1	1	1
G	610x594	7	11	14	16
H	606x544	1	1	2	4
p6	592	9	11	13	15
H	594	18	22	25	27
p10	20	144	176	208	240

Aantal Panelen per Type/ model

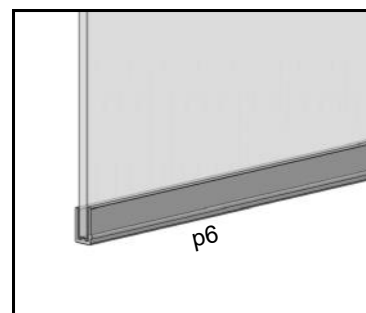
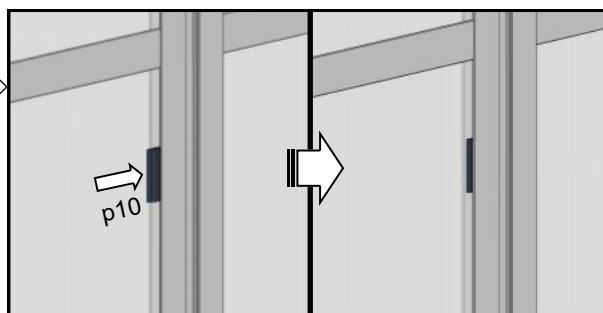
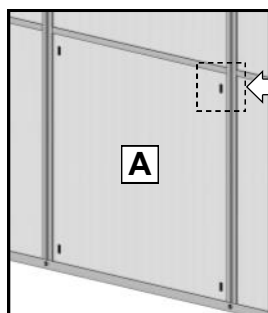
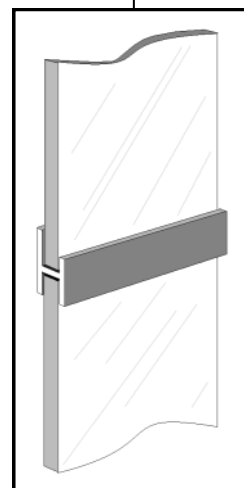

Deze pagina toont de positionering van de veiligheidsglas panelen aan de voor- en achtergevel evenals het dak en de zijkanten. Het geeft ook aan waar onderdeel #p6 wordt gebruikt. #p6 dient te worden vastgezet op de onderste delen van het veiligheidsglas vóórdat het glas in het aluminium frame wordt geplaatst. De 'H' vormige strips worden gebruikt om glaspanelen met elkaar te verbinden. De twee afbeeldingen bovenaan op de pagina tonen de positionering van de kunststof strips #p6 en 'H' vormige strips.

**Gebruik onderdeel #p10 (Rubberen opvulrol) om de ruimte tussen het glas en aluminium frame aan de binnenkant van de tuinkas op te vullen. Knip de rol in stukjes op maat (+20mm lang per stuk). Gebruik maximaal Vier rubberen opvulstukken voor elk glazen paneel (in de vier hoeken). Het is mogelijk dat u op plekken minder hoeft te gebruiken wanneer het paneel geen speling meer toont. Plaats dan geen extra rubber, het onder spanning zetten van een glaspaneel kan schade veroorzaken.**

# Onderdelenlijst

Deel	Ond. nr.	Profiel	Maat	100	200	300	400
A C H T E R K A N T	010		1276	2			
	021		1894	1			
	311		1677	1			
	312		1677	1			
	321		1677	1			
	322		1677	1			
	081		1894	2			
	161		1181	2			
	164		1175	2			
	V O O R K A N T	011		1276	2		
018			642	2			
043			594	1			
131			1677	1			
132			1677	1			
141			1245	1			
151			1894	1			
161			1181	2			
162			1175	1			
Z I J W A N D	022		1288	2			
			1914		2		
			2540			2	
			3166				2
	061		1288	2			
			1914		2		
			2540			2	
			3166				2
	071		1288	1			
			1914		1		
2540					1		
3166						1	
031		1167	2	4	6	8	
013		1312	4	4	4	4	
D E U R	182		1650	2			
	111		600	3			
	271		600	1			
	091		433	1			

Deel	Ond. nr.	Profiel	Maat	100	200	300	400
D A K	062		1288	2			
			1914		2		
			2540			2	
			3166				2
	032		1175	2	4	6	8
	014		1318	3	4	4	4
R A A M	171		608	1	1	2	4
	104		564	2	2	4	8
	122		608	1	1	2	4
	044		594	1	1	2	4
	051		200	1	1	2	4
	201		300	1	1	2	4
a1		M6x10	95	104	116	132	
a2		M6	106	117	133	155	
a3		M6x16	3	3	3	3	
a4		Φ4.2x9.5	4	4	8	16	
a5		Φ3.5x19	8	8	12	20	
a6		Φ3.5x25	10	10	10	10	
a7		Φ4x8	2	2	2	2	
a8		M6x15	6	8	10	12	
a9		M6x10	2	2	4	8	
a10		M4x12	1	1	1	1	
a12		M4	1	1	1	1	
p1		-	2	2	2	2	
p2		-	4	4	4	4	
m1		-	2	2	2	2	
m2		-	4	4	4	4	
m3		-	4	4	6	10	
m4		-	2	2	2	2	
m6		-	1	1	1	1	
n1		-	2	2	2	2	
p3		-	2	2	4	8	
p4		-	2	2	2	2	
p5		-	2	2	2	2	
s7		10	4	6	8	10	
FLUFF		3.4m	1	1	1	1	
p10		20	144	176	208	240	
p11		-	1	1	2	4	

Met behulp van deze pagina kunt u de achtergevel monteren. Wij adviseren u de aluminium profielen plat op een harde ondergrond te plaatsen. Let erop dat u vanuit de binnenkant bouwt met de buitenkant naar beneden gericht. Begin met een van de "A" glaspanelen of "D" polycarbonaatpanelen en bouw het aluminium frame rondom het paneel op.

Afbeelding nr.1: Dit is de linkerhoek. De vierkante bout schuift in de opening van onderdeel #161 en wordt vastgedraaid met een moer op onderdeel #021. De bouten en moeren zijn van roestvrijstaal.

Afbeelding nr. 2 en 3: Onderdeel #311 + 321 en onderdeel #312 + 322 zijn twee paar gelamineerde profielen en dienen samen gebruikt te worden. Onderdeel #311 en onderdeel #312 kunnen tijdelijk verwijderd worden om glas of polycarbonaat panelen te kunnen vervangen in het onverhoopte geval van toekomstige schade.

Vergeet niet om extra bouten in onderdelen #311 en #312 te plaatsen door middel van de daarvoor bestemde gaten in onderdelen #321 en #322 voor later gebruik. Onderdeel #311 deelt de vierkante bout #a1 met #010 en #021 aan de onderkant. Onderdeel #312 deelt de vierkante bout #a1 eveneens met #010 en #021.

Afbeelding nr. 5: Vergeet niet om extra bouten in onderdelen #311 en #312 te plaatsen door de daarvoor bestemde gaten in onderdelen #321 en #322 voor later gebruik. Onderdeel #311 deelt de vierkante bout #a1 met #081 in het midden. Onderdeel #312 deelt de vierkante bout #a1 eveneens met #081.

Afbeelding nr. 6: Bevestig onderdeel #081 zodra profiel #m2 hangt. Draai #081 vervolgens vast. Er bestaat kans dat u de bouten voor paneel #m2 achteraf nogmaals los moet draaien om de goot in een later stadium te kunnen bevestigen. Volg dezelfde stappen aan het andere zijde.

Afbeelding nr. 7: Onderdeel #p2 is een zwart kunststof plaatje die de hoek tussen onderdelen #164 en #161 vormt. Breng #m2 aan om #081 en #01 goed op elkaar te laten aansluiten. Volg dezelfde stappen voor de andere kant.

Afbeelding nr. 8 Dit onderdeel bevestigt #321 en #322 aan #164.

Afbeelding nr. 9 Als de bouten niet allen in onderdeel #m1 passen, maak de omringende bouten en moeren iets los om de hoek te kunnen bijstellen. Dit kan tevens al nodig zijn om de nok later te goed te kunnen bevestigen.

Wanneer u klaar bent met de achtergevel plaats u deze dan rechtop, uit de wind, zodat deze niet kan omwaaien. Vergeet niet om onderdeel #164 van een extra bout en moer te voorzien, afhankelijk aan welke kant u het venster wilt plaatsen (alleen voor Foreststar model 100).









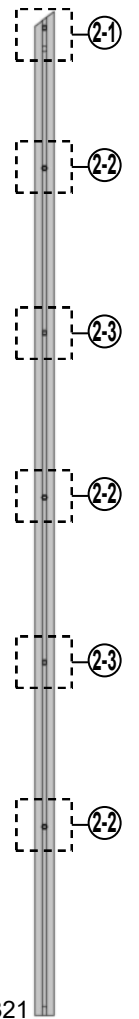
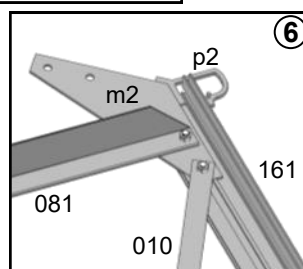
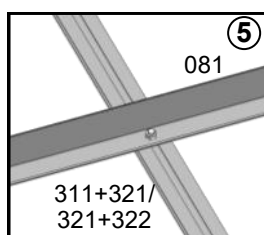
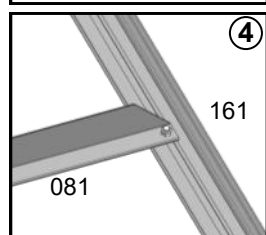
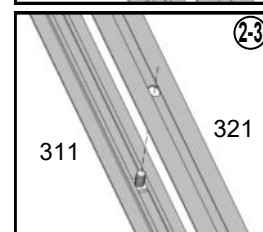
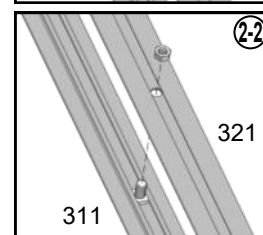
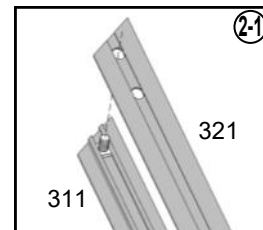
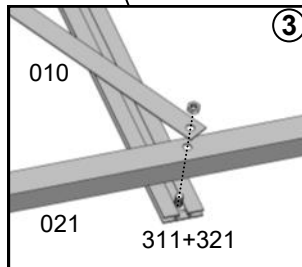
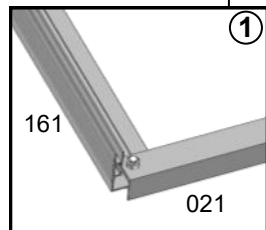
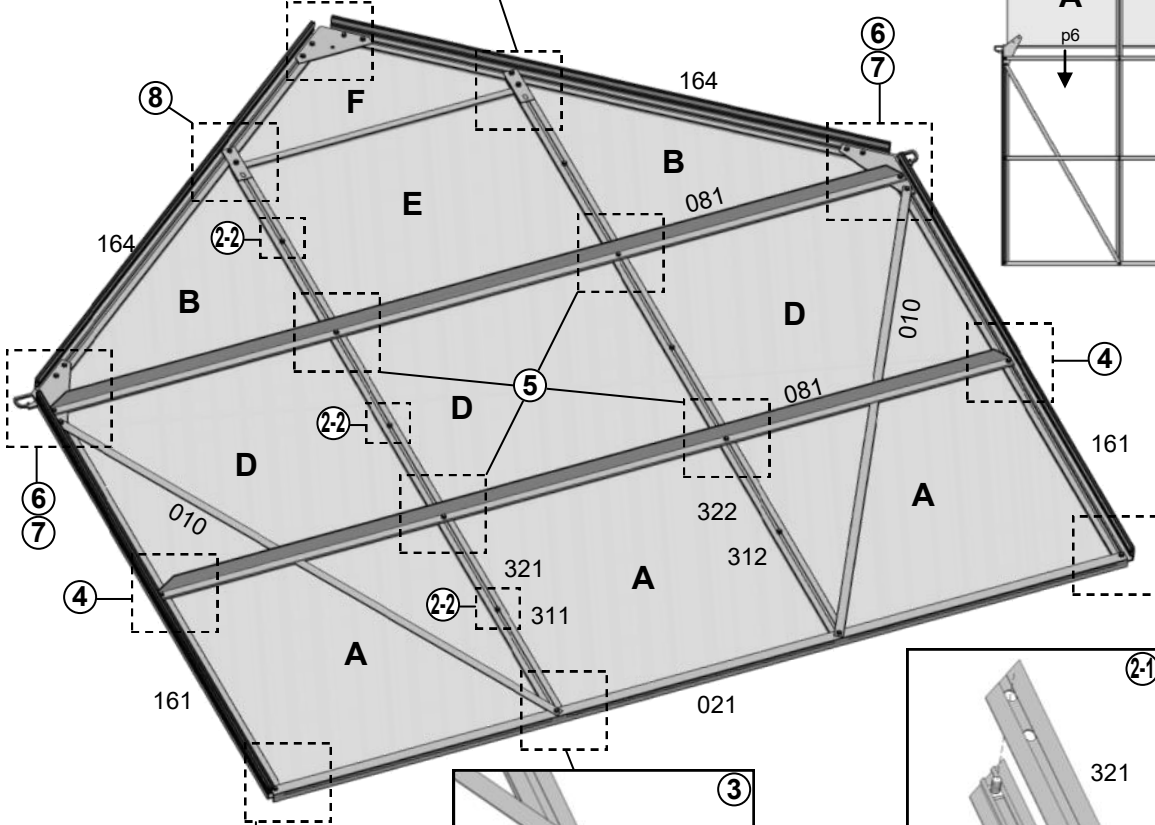
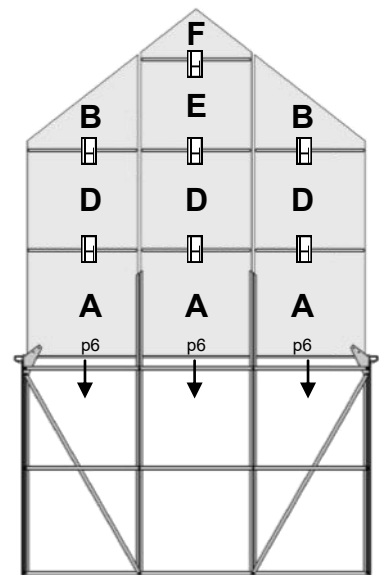
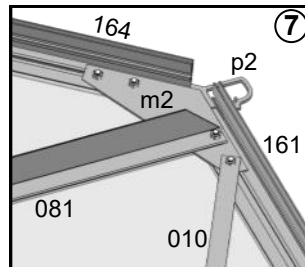
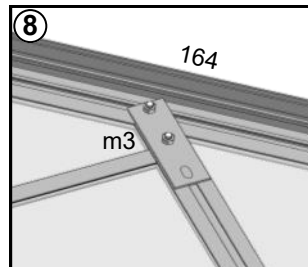
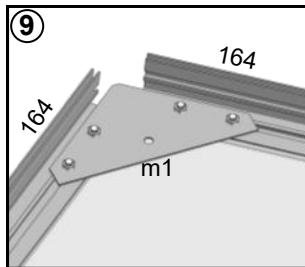



# Achtergevel













Pakket Nr. 1

<b>1</b>																		
#	010	021	311	312	321	322	081	161	164	a1	a2	p1	p2	m1	m2	m3	p6	H
mm	1276	1894	1677	1677	1677	1677	1894	1181	1175	M6x10	M6	-	-	-	-	-	592	594
QTY	2	1	1	1	1	1	2	2	2	32	32	1	2	1	2	2	3	7



9

<b>2</b>										
#	011	018	043	131	132	141	151	161	162	163
mm	1276	642	594	1677	1677	1245	1894	1181	1175	1175
QTY	2	2	1	1	1	1	1	2	1	1

<b>2</b>												
#	a1	a2	a3	a10	a12	p1	p2	m1	m2	m4	p6	
mm	M6x10	M6	M6x16	M4x12	M4	-	-	-	-	-	592	594
QTY	26	28	2	1	1	1	2	1	2	2	2	4

Deze pagina verwijst naar het voorgevel. Deze is vergelijkbaar met de achtergevel, met de uitzondering van een deur. Er is in het midden geen paneel aanwezig waar uiteindelijk de deur zal komen. Wij adviseren de voorgevel ook op te bouwen door middel van de aluminium profielen plat op een harde ondergrond te plaatsen. Let erop dat u vanuit de binnenkant bouwt met de buitenkant naar beneden gericht.

Afbeelding nr. 2 en 3: Zorg ervoor dat de verticale opstaande rand van onderdeel #131 en #132 naar het midden is gericht.

Afbeelding nr. 7 en 8: Steek bout #a1 in profiel #141 en maak vervolgens vast met moer #a12 aan de binnenzijde van profiel #141. Deze bout dient als deurstop zodat de deur goed sluit voor de deuropening. U heeft ook de mogelijkheid om de deur links te laten openen/ schuiven, wilt u dit? Volg dan de instructies op maar let daar wel bij op dat u dit dan de andere zijde monteert.

Afbeelding nr. 9: Bout #a3 is een extra lange RVS bout. Onderdeel #141 bevindt zich onder #162 en #163. Schuif bout #a3 in onderdeel #141, leg onderdeel #162 eroverheen en vervolgens de hoek van onderdeel #m4. Maak alles handvast met moer #a2. Herhaal dit ook aan de andere kant. Schuif bout #a3 in onderdeel #141 en leg onderdeel #163 erover, vervolgens de hoek van onderdeel #m4. Maak alles handvast met moer #a2. Zorg dat alle bevestigingspunten niet al te strak zitten om enig hervorming te laten plaatsvinden bij het monteren van de nok en zijwanden.

Bevestig onderdeel #m4 door 2 bouten #a1 te schuiven in profiel #131 en 2 bouten #a1 in profiel #043. Vervolgens handvast draaien met moer #a2. Herhaal deze stappen in het andere hoek door middel van 2 bouten #a1 in profiel #132 te schuiven en 2 bouten #a1 in #043. Maak ze vast met moer #a2. LET OP: Verstel #m4 voordat de bouten van profiel #141 volledig worden aangedraaid.

# Voorgevel

Pakket Nr. 2

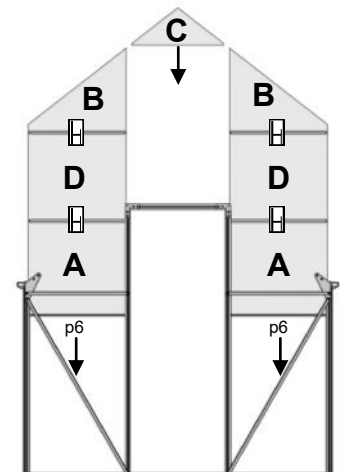
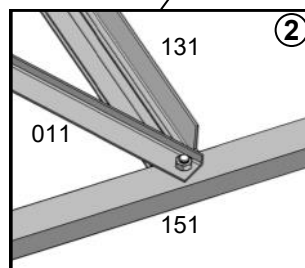
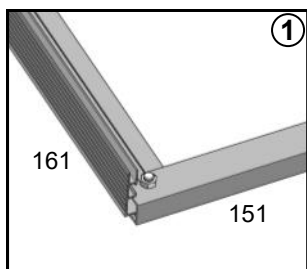
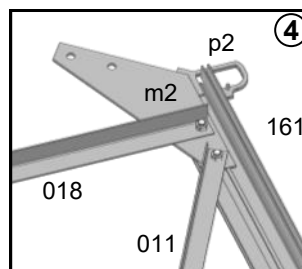
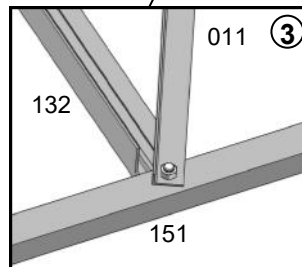
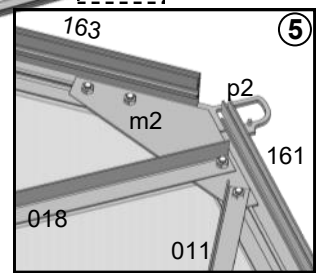
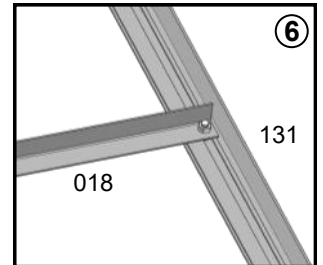
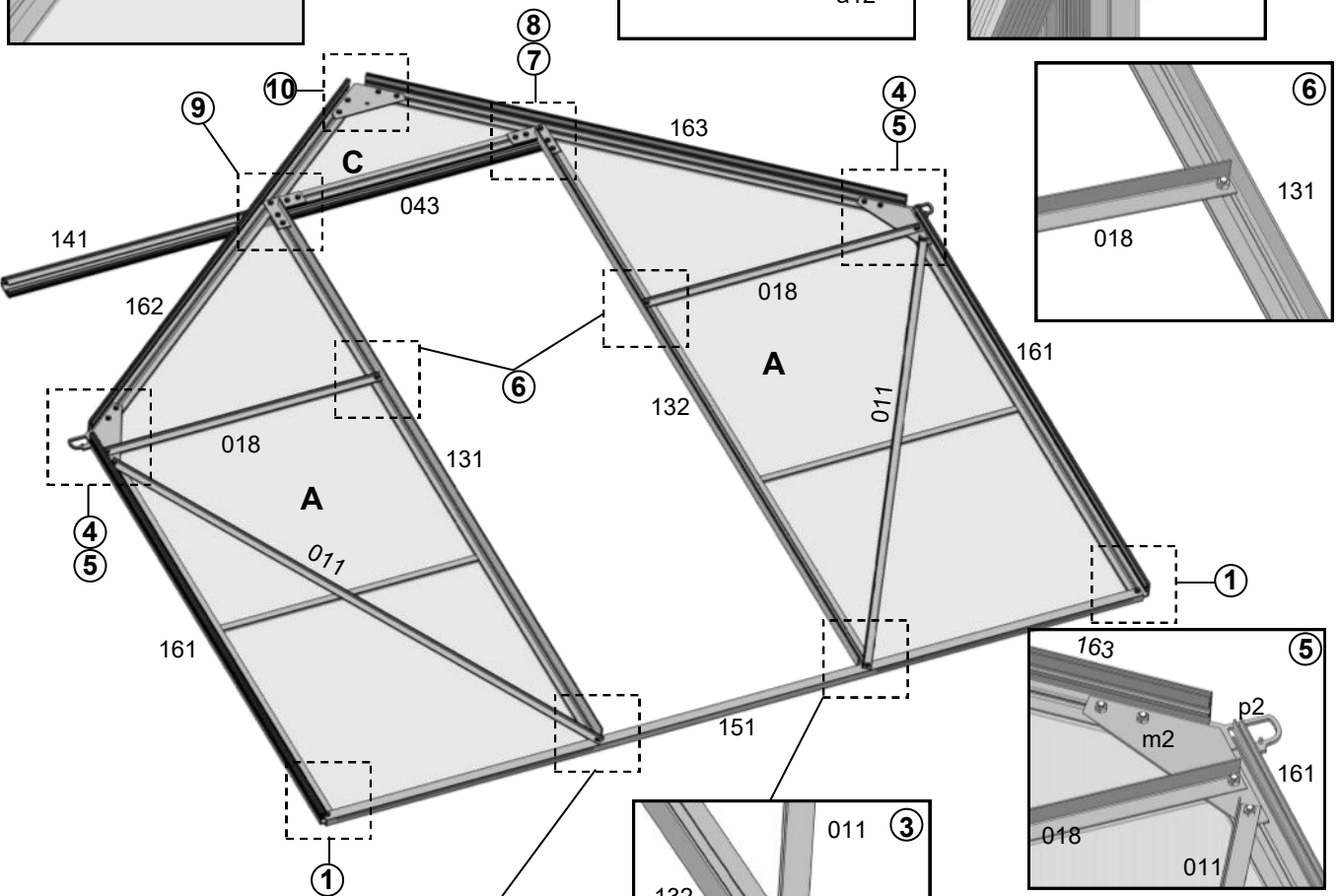
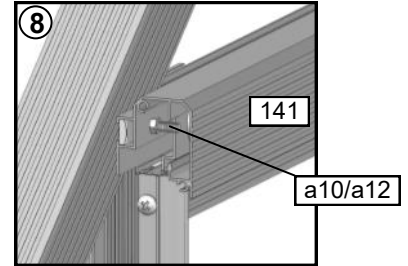
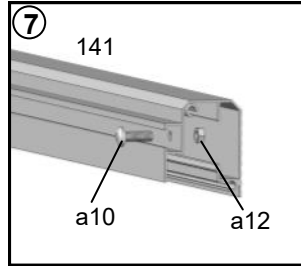
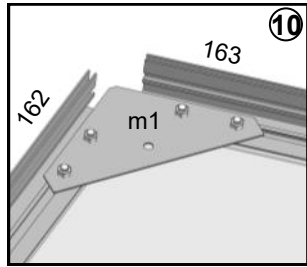
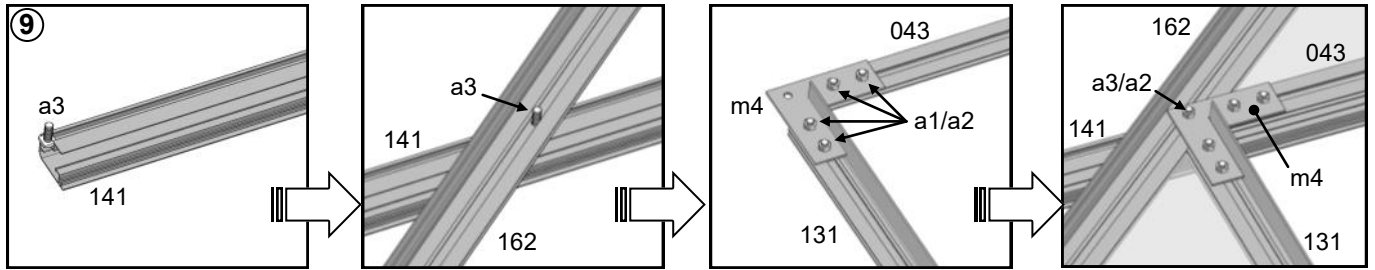

11

**LET OP: Wanneer u een tuinkas met glas heeft besteld kan deze erg zwaar zijn, u dient dan de voor- en achtergevel eerst op de fundering te plaatsen, om vervolgens de zijkanten en het dak van de tuinkas te monteren. Blijf tussendoor controleren of alles waterpas staat en de hoeken haaks op elkaar staan (met behulp van een winkelhaak).**

**Zorg dat de bevestigingspunten van de (tuinkas) vloerprofielen op de fundering niet geheel vast zijn gedraaid in de hoeken. Dit om enig zins verschuiving en flexen van het frame te kunnen toelaten. Zo voorkomt u spanning op de glaspanelen en profielen zowel als een moeite bij montage op een later punt van de opbouw. (Voor het correct vastdraaien en controle van alle bevestigingspunten loopt u voor de zekerheid bij het afronden van de opbouw/ montage alles nogmaals na!)**

Nu bent u klaar om de zijwanden van de tuinkas te kunnen plaatsen.

Afbeelding nr. 1: U monteert de nok (#071) aan de voor en achtergevel. Mogelijk moet u de bouten in profiel #m1 verstellen om de nok met de gevel correct te kunnen verbinden.

Afbeelding nr. 2: Hierbij moeten de hoekprofielen mogelijk worden bijgesteld. Indien u het onderdeel #061 er niet ver genoeg in kunt schuiven zodat de bout in de sleuf past, kan het zijn dat een hoekprofiel dit blokkeert. Gebruik een platte schroevendraaier om voorzichtig de rand van het hoekprofiel van het schuine dak profiel (#161) weg te duwen, zodat het onderdeel #061 er helemaal in kan schuiven. Lukt dit niet? Maak dan de bevestigingspunten van profiel #m2 voorzichtig iets los. Let hierbij op dat het dak en zijwand profiel niet loskomen. Doe dit desnoods met twee personen voor veiligheid en voorkoming van schade.

Afbeelding nr. 3: Hiervoor gebruikt u een 10 mm steeksleutel. Door de krappe hoek is het gebruik van een moersleutel lastig. Zodra u het zijkant vloerprofiel # 22 , het voorkant vloerprofiel #151 en het achterkant vloerprofiel (#021) aan onderdeel #161 heeft bevestigd, schuif dan het bout met de moer gedeeltelijk in de richting van onderdeel #161. Breng de hoek samen en schuif de bout naar beneden in de sleuf. Draai deze vast met de steeksleutel.

Afbeelding nr. 4 en 5: Let op de uitsparing van het onderdeel #061. Mogelijk heeft u iemand nodig die u helpt bij montage. Verbind onderdeel #031 met de uitsparing van onderdelen #061 en #022 met bout #a1 en moer #a2. Volg daarna dezelfde stappen voor de andere kant.

Opmerking: Voor de diagonale zijwandschoren #013, moet u gebruik maken van bout #a1, wanneer u dit niet doet zullen de glas of polycarbonaat panelen blokkeren tijdens plaatsing.

Schuif vervolgens glaspaneel A of polycarbonaatpaneel F, aan beide uiteinden in de gleuf van onderdeel #031 en #161, zorg voorafgaand dat u in de bodem/ gleuf van profiel #022 het onderdeel #p6 plaatst. Gebruikt u glas? Gelieve gebruik te maken van de 'H' vormige kunststof strips om twee #A glaspanelen op elkaar te kunnen stapelen. Dit laatste is niet van toepassing bij polycarbonaat panelen.

# Zijwand

Pakket Nr. 3

3	022				061				071				031	013	a1	a2	p6		
	#	1288	1914	2540	3166	1288	1914	2540	3166	1288	1914	2540	3166	1167	1312	M6x10	M6	592	594
FS100	2				2				1					2	4	24	24	4	4
FS200		2				2				1				4	4	28	28	6	6
FS300			2				2				1			6	4	32	32	8	8
FS400				2				2				1	8	4	36	36	10	10	

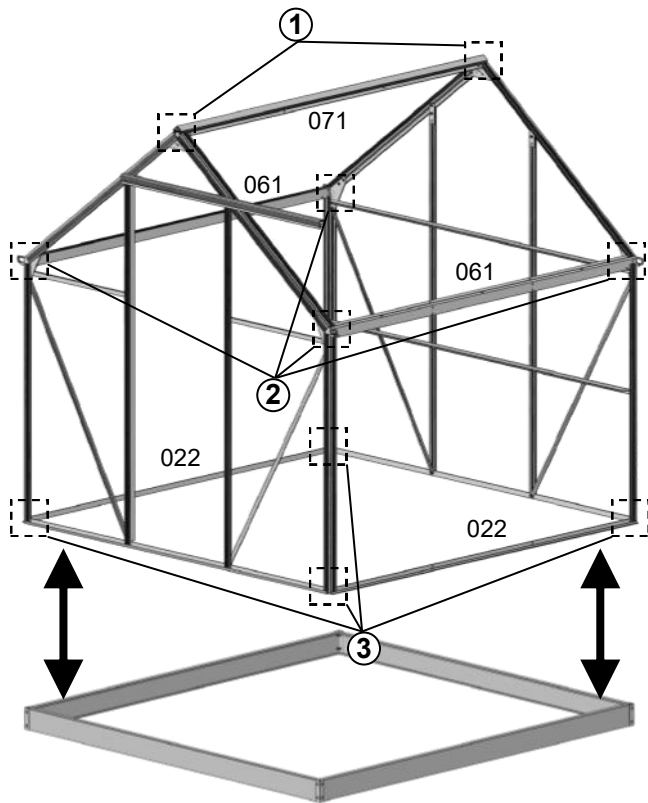

**NB: bij plaatsing van een fundering; graag vanaf dit punt alle montage stappen rechtstreeks op de fundering uitvoeren.**

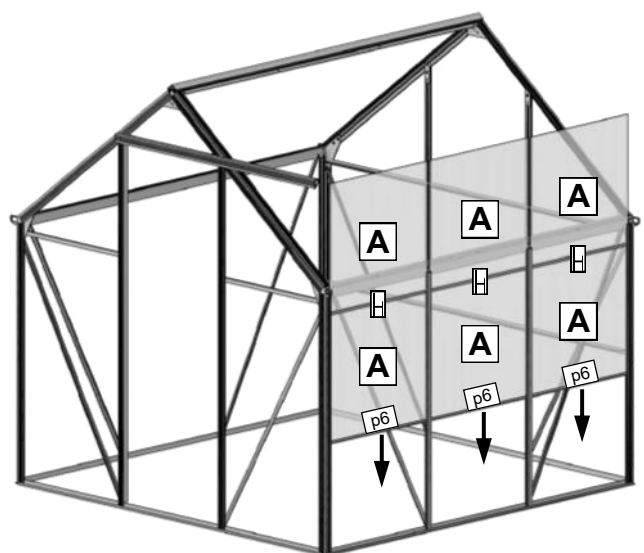
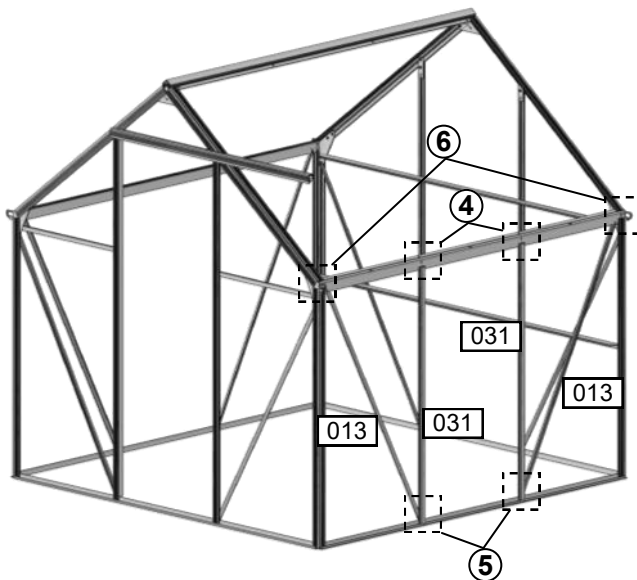
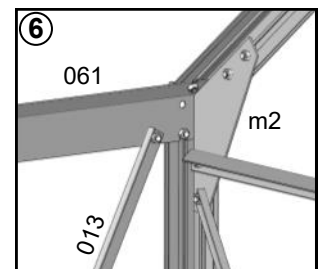
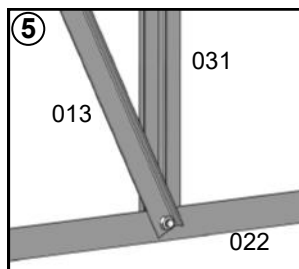
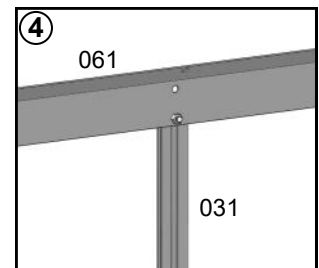
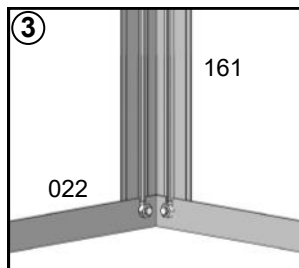
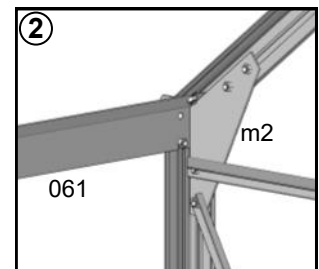
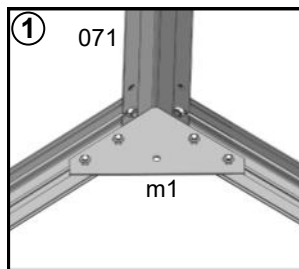

Afbeelding nr.1 en 2: Voorzie onderdeel #032 van twee stuks a1 bouten, verbind profiel #032 bij de uitsparing van de nok #071 en onderdeel #061. Doe hetzelfde aan de andere kant.

Bevestig tegelijk de schoren #014.

**LET OP: Plaats in profielen #032 (welke langs de dakraam zitten) niet twee, maar drie stuks bouten a1. Deze dienen voor het montage van profiel #m3, bij montage van de dakraam.**

Afbeelding nr. 4: Schuif dakpaneel #G (glas) of I (polycarbonaat) rechtstreeks vanaf de onderkant/ hoek van het dak, in het frame naar boven toe. Gebruik bij glas 'H' vormige strip om de twee G panelen met elkaar te verbinden. Dit is niet noodzakelijk bij polycarbonaat. (Bestaat uit 1 paneel)

**Belangrijk: Om te voorkomen dat het glazen paneel naar beneden glijdt en breekt, dient u het metalen haakje #s7 te gebruiken, om het paneel te blokkeren zodra het glas op de juiste plek zit m.b.v. het gefreesde gat in profiel #061.**

Afbeelding nr.5: Wanneer alle dakpanelen en zijpanelen op zijn plaats zitten, gebruik dan het dakgoot #062 om profiel #061 met behulp van bouten #a3 en moeren #a2 af te dekken.

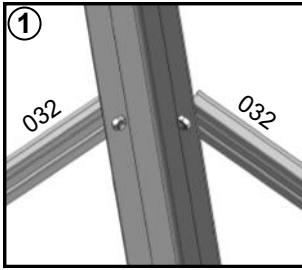

4											
#	032	014	062				a1	a2	a8	s7	
mm	1175	1318	1288	1914	2540	3166	M6x10	M6	M6x15	10	594
FS100	2	3	2				7	13	6	4	3
FS200	4	4		2			12	20	8	6	5
FS300	6	4			2		16	26	10	8	6
FS400	8	4				2	20	32	12	10	6

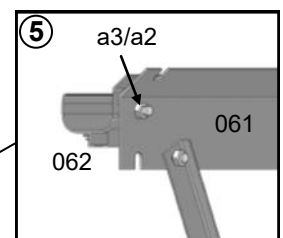
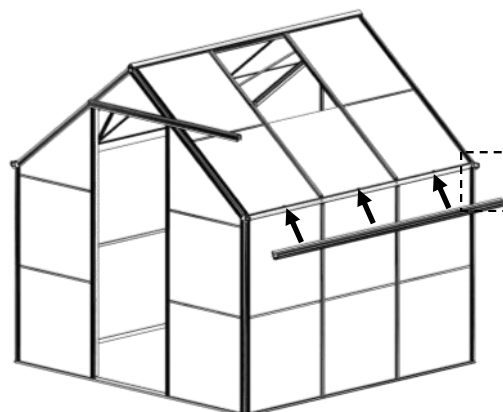
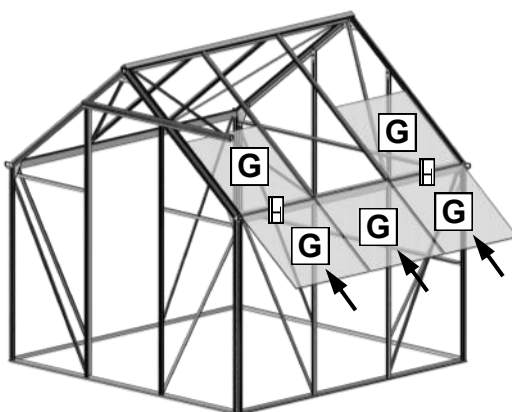
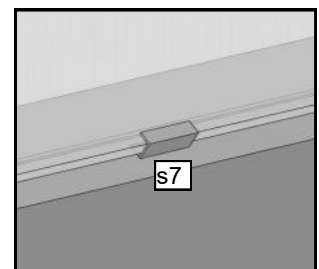
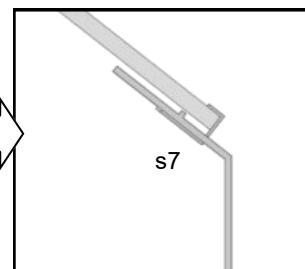
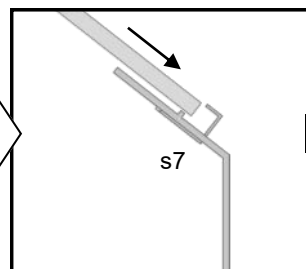
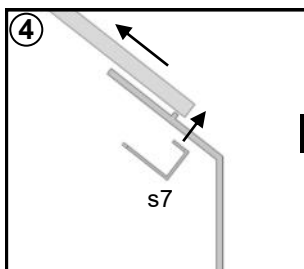
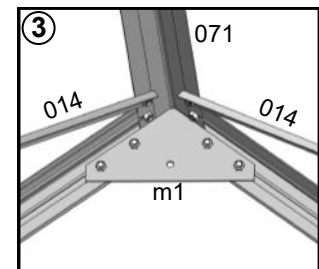
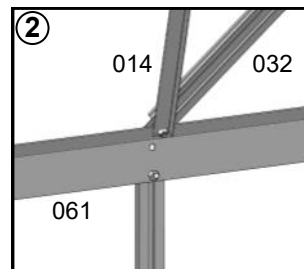
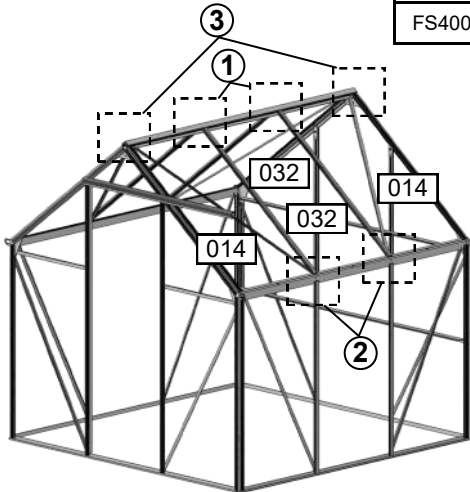

LET OP: Voor montage van een regenpijp dient u de aparte regenpijp set te bestellen. De montage voorschriften hiervoor zijn inbegrepen bij de set.

Afbeelding nr.1: Bij het monteren van onderdeel #051 op raamprofiel #044 moet onderdeel #051 direct in lijn liggen met het midden van het raam.

Afbeelding nr. 2: Plaats 4 stuks bout #a1 in raamprofiel #044, plaats aan de buitenste twee bouten onderdeel #m3 met behulp van moer #a2. Draai deze nog niet vast. Bevestig profiel #044 aan dakprofiel #032 door middel van profiel #m3, steek vervolgens de extra bouten #a1 (of alternatief #a9) aan beide zijden door onderdeel #m3 en zet deze vast met moer #a2. Schuif profiel #044 naar onder toe zodat paneel G in het gleuf valt. Draai vervolgens de moeren #a2 voorlopig vast.

Afbeelding nr.3 en 4: Bij montage van het dakraam frame, met behulp van schroef #a5, is het van belang om de schroeven een klein beetje in te vetten met remmenreiniger of WD40. Het is afgeraden een elektrische schroevendraaier te gebruiken, deze biedt hiervoor te veel kracht en zal de koppen van de schroeven beschadigen. Draai de schroeven met een hand schroevendraaier vast.

Afbeelding nr.5: Monteer de raamopener #201 met twee schroeven #a4 op raamprofiel #122, zodanig dat de handgreep naar boven uitklapt, niet naar onder.

Plaats een stuk rubber P10 tussen de schroeven van de gleuf en het glaspaneel, om te voorkomen dat het glas beschadigt of breekt bij toekomstig gebruik. Plaats beschermrubber #P11 over het uiteinde van de raamopener handvat.

Afbeelding nr. 6: Schuif het volledige dakraam in de nok welke zelf-scharnierend werkt. Het kan zijn dat u de hoek waarop u de dakraam vasthoudt iets moet aanpassen om deze goed erin te kunnen schuiven, gebruik desnoods een beetje WD40 (veeg dit achteraf goed schoon).

Afbeelding nr. 7: Onderdeel #p3 is een cilindervormig kunststof stop welk aan beide zijden van het dakraam wordt gebruikt om te voorkomen dat deze verschuift. Schroef #a4 zal het kunststof deel doen uitzetten en vasthouden.

Afbeelding nr. 8: Maak onderdeel #P1 (afdek kapje) vast op de voor en achterkant van de nok. Hier zijn geen schroefjes nodig, wel kunt u deze extra vastzetten door middel van een klein beetje seconden lijm op ieder stiftje.



# Raam

Pakket Nr. 5

<b>5</b>														
#	171	104	122	044	051	201	m3	a1	a2	a4	a5	a9	p3	p11
mm	608	564	608	594	200	300	-	M6x10	M6	Φ4.2x9.5	Φ3.5x19	M6x10	-	-
Hoeveelheid	1	2	1	1	1	1	2	4	6	4	4	2	2	1

	FS100	FS200	FS300	FS400
Raam Nr.	1	1	2	4

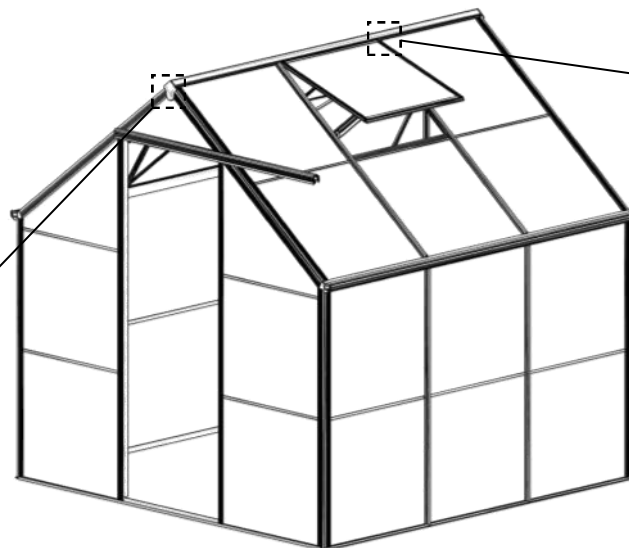
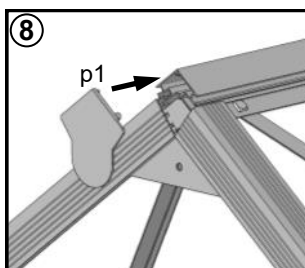
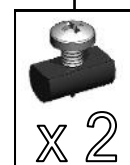
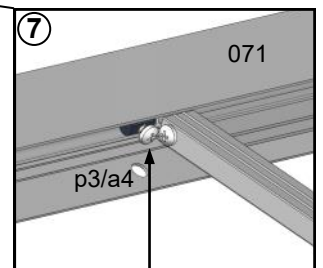
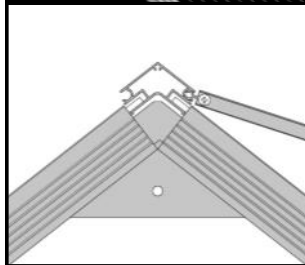
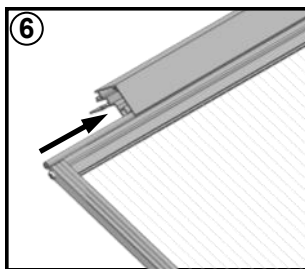
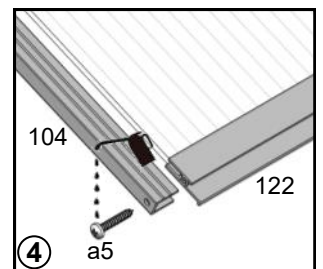
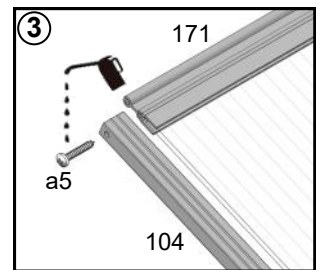
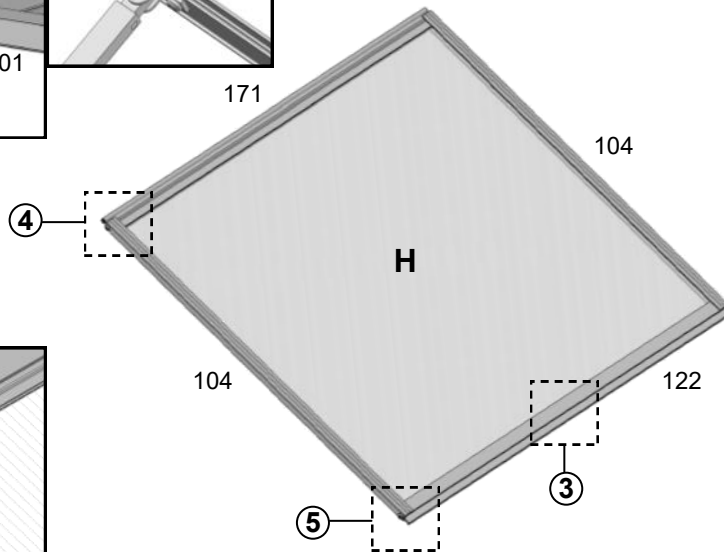
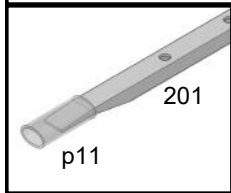
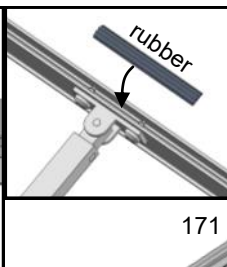
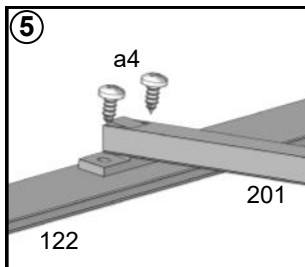
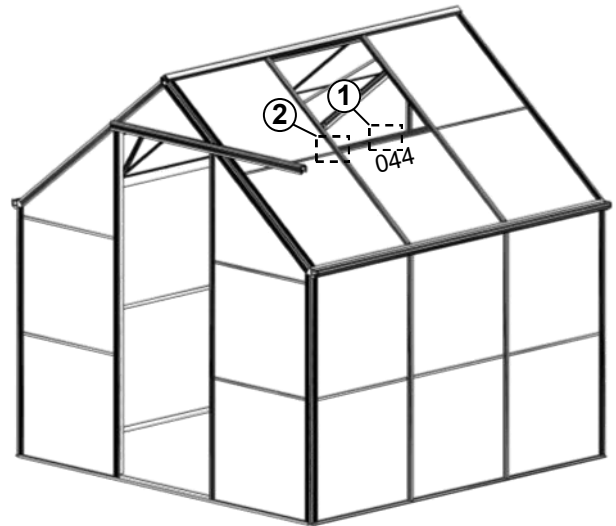
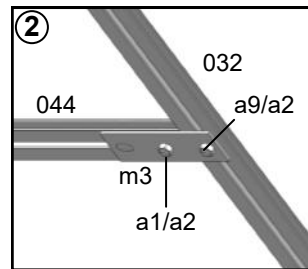
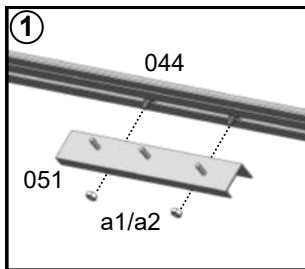

Afbeelding nr. 1 en 4: Gebruik bij het monteren van de deur hetzelfde smeermiddel als bij de schroeven.

Afbeelding nr. 1: Schuif de borstelrand in profiel #182.

Afbeelding nr. 2: Het wiel #n1 wordt met de schroef #a7 aan profiel #271 bevestigd. Profiel #182 met schroef #a6 vastmaken aan profiel #2 1.

Afbeelding nr. 3: profiel #111 met twee stuks schroef #a6 vastmaken aan profiel #182.

Afbeelding nr. 4: profiel #111 tegen profiel #182 plaatsen. Vervolgens gezamenlijk met "deurschuiver" #P4 vastmaken door middel van schroef #a6.

Afbeelding nr. 5: Plaats en schuif de deur in profiel #141, smeer eventueel het wiel met een beetje WD40.

Afbeelding nr. 6 en 7: Deze stap is al uitgevoerd bij het plaatsen van de voorgevel.

Afbeelding nr. 8: Zwart kunststof afdekplaatje #P5 maakt u vast met twee schroeven #a5 aan het einde van profiel #141.

Afbeelding nr. 9: Hoekprofiel #m6 met behulp van bout #a3 en moer #a2 aan profiel #162 vastmaken. Vervolgens maakt u profiel #091 met schroef #a1 en moer #a2 vast aan onderdeel #m6. Wanneer u bij de voorgevel montage de profiel #141 links heeft gemonteerd dient u dezelfde stappen te ondernemen aan de linkerkant van het voorgevel. De deur kan op beide manieren gemonteerd worden.

Afbeelding nr. 10: Schuif bout #a1 in profiel #141 en zet vast met moer #a2. Plaats afdekplaatje #p5 op het uiteinde van profiel #141 met schroef #a5.

Stel vervolgens de geleide pin #p4 af om de deur soepel te kunnen laten schuiven.

# Deur

Pakket Nr. 6

<b>6</b>															
#	182	111	271	091	p4	p5	m6	a1	a2	a3	a5	a6	a7	n1	FLUFF
mm	1650	600	600	433	-	-	-	M6x10	M6	M6x16	Φ3.5x19	Φ3.5x25	Φ4x8	-	-
QTY	2	3	1	1	2	2	1	2	3	1	4	10	2	2	3.4m

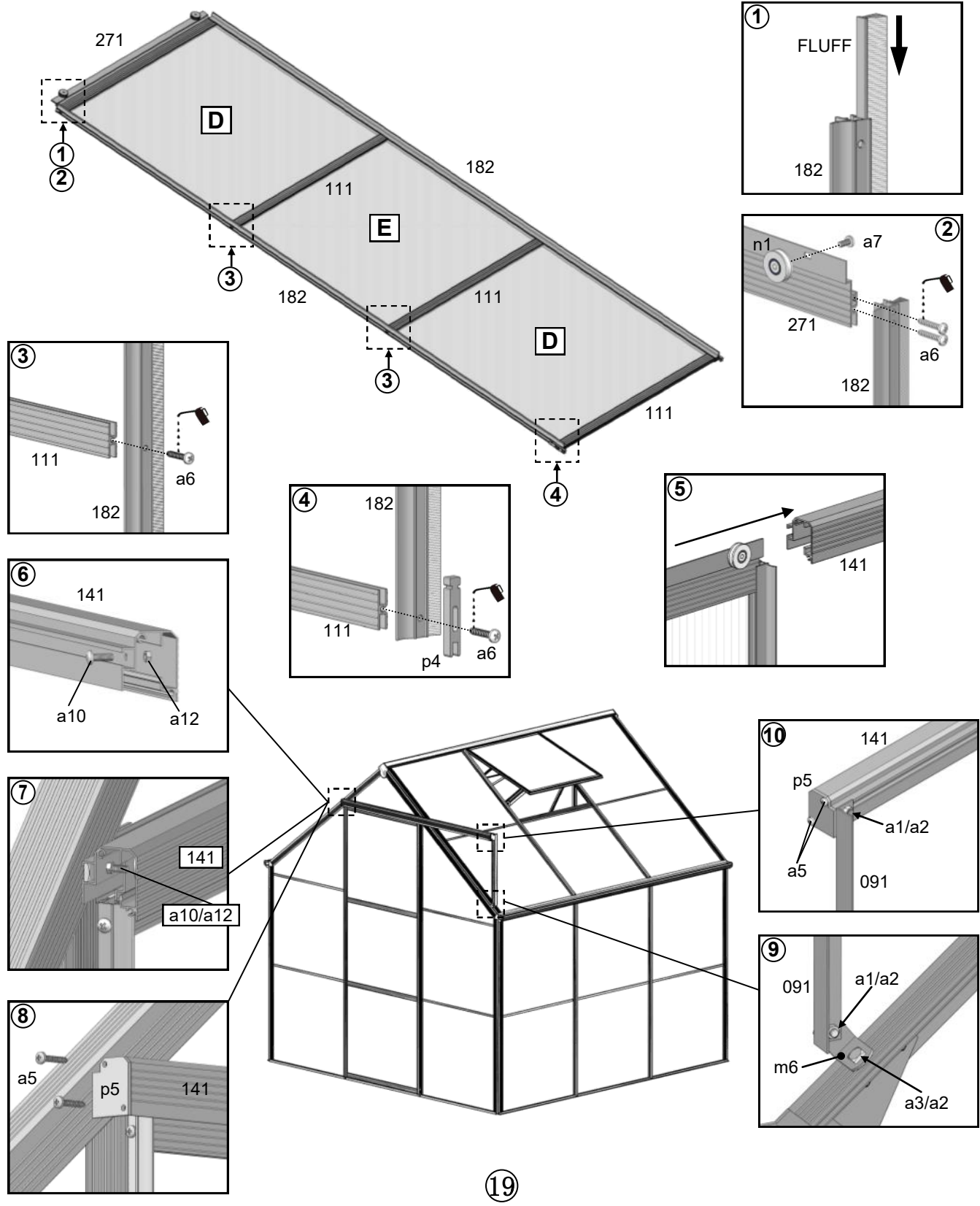



# Gardenmeister

## **GEFELICITEERD!**

U heeft het einde van de montagehandleiding bereikt.  
Dit betekent dat u de montage van uw Gardenmeister  
tuinkas heeft voltooid.

Wij zijn blij dat u een van onze producten heeft gekozen  
en hopen dat u er veel plezier aan zult beleven.

Mocht u nog vragen hebben, aarzel dan niet om contact  
op te nemen met de klantenservice van Jimmy at Work.

E-mail: [Info@jimmyatwork.nl](mailto:Info@jimmyatwork.nl)  
Telefoon/ Whatsapp: +31 (0)402 183 035

Voor meer informatie over garantie en  
retourvoorwaarden, bezoek dan a.u.b. de website:  
<https://www.jimmyatwork.nl/garantie>  
<https://www.jimmyatwork.nl/algemene-voorwaarden>

*Enjoy a sense  
of green!*